

LES INDISPENSABLES POUR L'ALERTE SANITAIRE

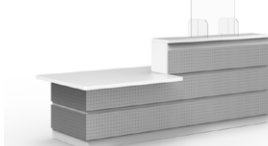

Panneaux de protection



Hygiaphone de protection



Cloison de séparation autostable



Cloisonnette de protection



**PERIMETRE
DE SECURITE
SANITAIRE**

PROTECTION & SIGNALISATION

Découvrez notre nouvelle offre :

Cloisons de séparation, hygiaphone, panneau écran, réhausse de protection, ouverture de portes, panneaux de signalisation, rayonnage HYGIÈNE...

RAYONNAGE
RACK

PLATEFORME
MEZZANINE

AGENCEMENT
CLOISON

MANUTENTION
RETENTION

MOBILIER
EQUIPEMENT

BAC
CONTENANT

CLOISON DE SÉPARATION AUTOSTABLE

La cloison autostable en acier peint, permet de créer instantanément des flux indépendants et **garantit la distanciation sociale**, le tout **sans travaux**. La robustesse de sa conception assure l'entière stabilité et évite les déplacements involontaires de la cloison.



**MODULABLE
ROBUSTE
MONTAGE RAPIDE
FABRICATION FRANÇAISE**



CARACTÉRISTIQUES

DIMENSIONS

Hauteur :

- 1500 mm (pour une visibilité d'ensemble au-dessus du panneau.)
- 1700 mm

Longueur :

- 1200 mm

FINITION

- Peinture Epoxy
- Gris clair (RAL 7035)

RÉFÉRENCES

	Hauteur	Réf.	Prix € HT
Module de départ	1 500 mm	OR-AYZ0150120DA00009	379,00 €
	1 700 mm	OR-AYZ0175120DA00009	399,00 €
Module suivant	1 500 mm	OR-AYZ0150120SA00009	320,00 €
	1 700 mm	OR-AYZ0175120SA00009	335,00 €
Module d'angle	1 500 mm	OR-AY01001500JABA202	349,00 €
	1 700 mm	OR-AY01001750JABA202	359,00 €

Poteau avec piètement :
(Assure la stabilité de la structure)

Module de départ

Module suivant

Nettoyage

Nettoyage de la surface facilité par la peinture epoxy

HYGIAPHONE DE PROTECTION

Hygiaphone simple et efficace contre les risques de contamination par la projection de postillons. Protection de vos bureaux, guichets, caisses... Idéal pour les établissements recevant du public : administrations, banques, commerçants...

**SUR-MESURE
POSSIBLE**

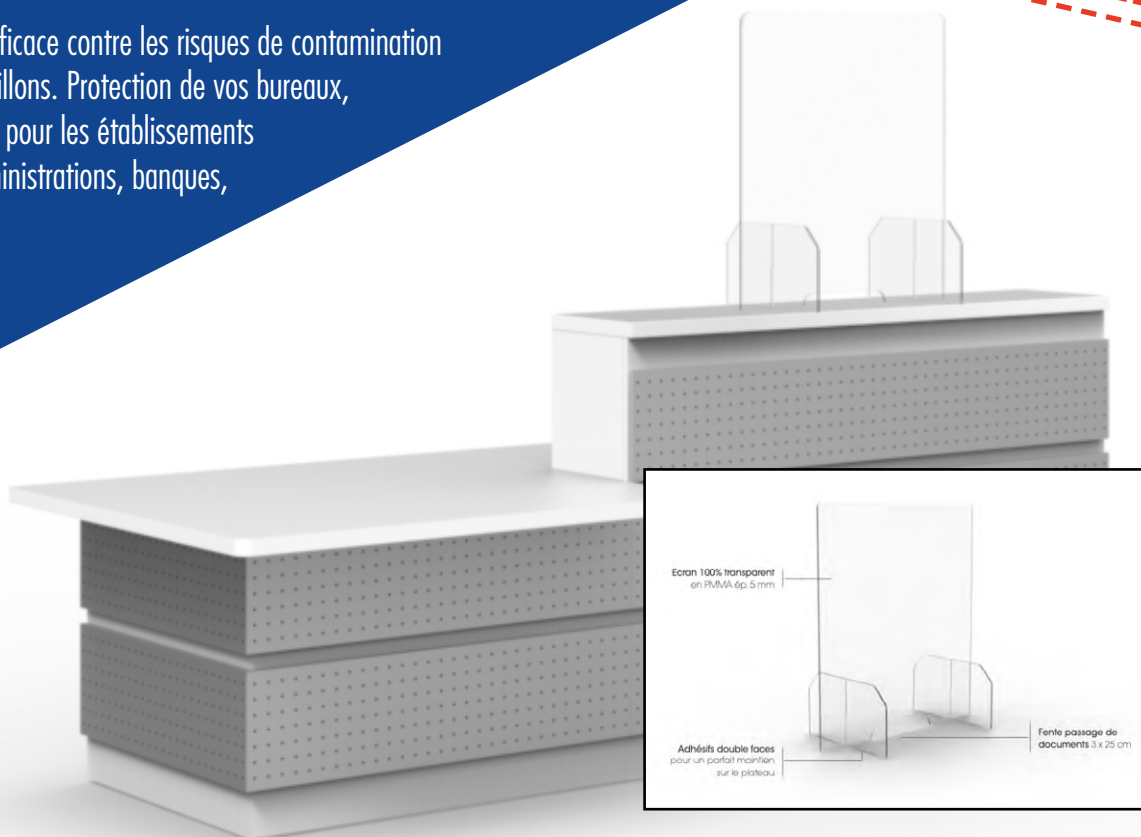

VITRE MOBILE DROITE



	Réf.	Dimensions H x L x L	Prix HT livré	EC
Lot de 5	OR-6 531 011 PV	700 x 630 x 300 mm	730 €	2,91 €

Épaisseur : 5mm
Vendu par lot de 5, conditionné à l'unité



VITRE MOBILE INCURVÉE

- Support solide grâce à sa forme incurvée
- Montage simple sans outils
- Protège les employés des goutte-lettes
- Fabriqué en PMMA de haute qualité



Réf.	Prix HT livré	Dimensions H x L x L
OR-CS-80X48	139,00 €	805 x 475 x 275 mm
OR-CS-60X80	149,00 €	605 x 805 x 275 mm
OR-CS-80X100	174,50 €	805 x 1005 x 275 mm

Épaisseur : 3mm

PANNEAU ÉCRAN DE PROTECTION

Les panneaux écrans PROTECT limitent les risques liés aux projections entre collaborateurs tout en leur permettant de se voir. PROTECT est disponible en 1 hauteur et 3 largeurs pour répondre à tous vos besoins.



- Composition :
2 panneaux écrans L. 140 cm en frontal
+ 4 panneaux écrans L. 80 cm en latéral

CARACTÉRISTIQUES

Ecran 100% transparent
en Plexiglass ép. 5 mm



Jeu de 2 supports en métal coloris blanc avec adhésifs double faces pour une stabilité optimale et un parfait maintien sur le plateau

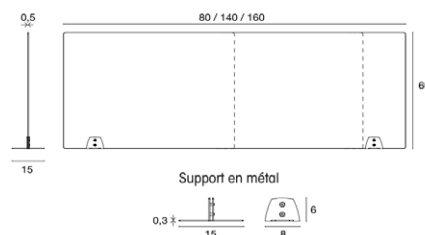

	Réf.	Prix HT livré
L. 80 cm	OR-6 736 005 PV SO	170 €
L. 140 cm	OR-6 736 006 PV SO	220 €
L. 160 cm	OR-6 736 007 PV SO	255 €

Panneaux écrans (inclus jeu de 2 supports coloris blanc)

Nettoyage

Produits d'entretien ménagers classiques (savon, lave vitre, Eau de Javel 10%). Tolérance aux gels hydro alcooliques si par la suite un passage de lave vitre.



RÉHAUSSE PANNEAU DE PROTECTION

Les réhausse de panneau écran, en plexiglas, permettent d'augmenter la hauteur de protection entre les personnes, sans perte de luminosité. PROTECT+ est disponible en 1 hauteur et 3 largeurs, et s'installe sur n'importe quel type de panneau existant.



CARACTÉRISTIQUES

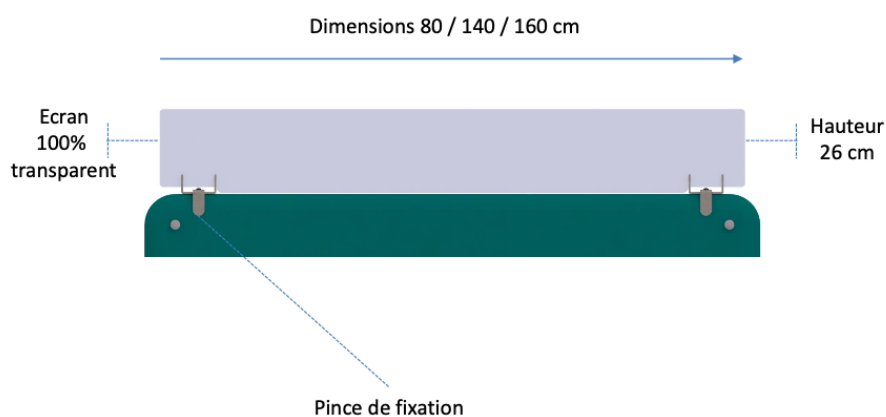

Blocage 1 vis

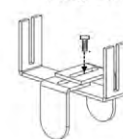

Réglage écartement

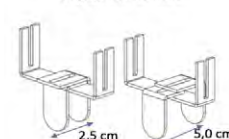

	Réf.	Prix HT livré
L. 80 cm	OR-6736012PVSO	140 €
L. 140 cm	OR-6736013PVSO	185 €
L. 160 cm	OR-6736014PVSO	198 €

Réhausse Panneaux Ecran (inclus jeu de 2 pinces coloris blanc)

Nettoyage

Produits d'entretien ménagers classiques (savon, lave vitre, Eau de Javel 10%). Tolérance aux gels hydro alcooliques si par la suite un passage de lave vitre.



CLOISONS MOBILES DE PROTECTION

Ouest Rayonnage vous propose une gamme de cloisons mobiles, pour séparer et protéger vos équipes. La modularité et l'accessoirisation vous permettront d'adapter efficacement vos espaces.



Les cloisons mobiles à angle droit sur 3 roulettes permettent de séparer rapidement vos espaces. Elle propose une bonne stabilité et un gain de place lors du rangement. Elles sont faciles à déplacer et à assembler. -

CARACTÉRISTIQUES

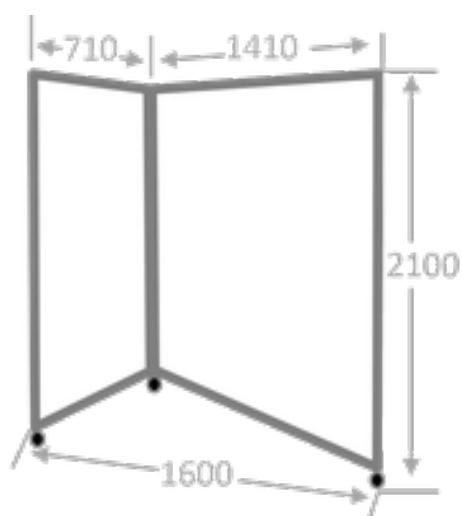

Ref. OR-PAS 2100 1410 / 710

Ces cloisons mobiles peuvent se décliner en finition mélaminé d'épaisseur 8mm blanc ou couleurs standards ou en panneaux PMMA translucide. Elles sont faciles à monter et livrées avec un kit de montage incluant roulettes avec frein et rondelles d'assemblage.

CLOISONNETTES DE PROTECTION

Ouest Rayonnage vous propose une gamme de cloisonnettes, pour séparer et protéger vos équipes. La modularité et l'accessoirisation vous permettront d'adapter efficacement vos espaces.



CARACTÉRISTIQUES

MÉLAMINÉ

- Mélaminé d'épaisseur 19mm.
- 100% FSC & PEFC.

VERRE ACRYLIQUE & POLYCARBONATE

- Cloisons en verre acrylique incolore, transparent, gris ou opale d'épaisseur 3mm
- ou en polycarbonate alvéolaire incolore d'épaisseur 6mm classé au feu M1 / B, s1, d0.

AUTRES FINITIONS

- tissu, acoustique magnétique (sur demande)

Hauteur	1200mm	1400mm	1600mm	1800mm
Dimensions	1200 x 610	1400 x 610	1600 x 610	1800 x 610
	1200 x 810	1400 x 810	1600 x 810	1800 x 610
	1200 x 1010	1400 x 1010	1600 x 1010	1800 x 610
	1200 x 1210	1400 x 1210	1600 x 1210	1800 x 610
	1200 x 1410	1400 x 1410	1600 x 1410	1800 x 610
	1200 x 1610	1400 x 1610	1600 x 1610	1800 x 610



Les cloisonnettes sont proposées en finition pleine ou vitrée. Nos matériaux de finition offrent des déclinaisons variées pour une créativité sans limite. Chaque cloisonnette est livrée avec un kit de montage qui permet d'assembler les panneaux entre eux.

De multiples accessoires pour de multiples solutions :



Pieds de stabilisation - Réf. OR-MVP 300

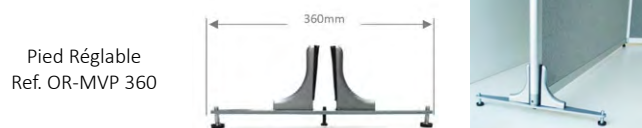

Pied Réglable
Réf. OR-MVP 360

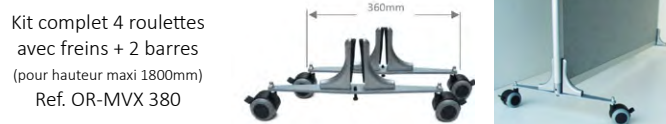

Kit complet 4 roulettes
avec freins + 2 barres
(pour hauteur maxi 1800mm)
Réf. OR-MVX 380

ÉCRANS DE PROTECTION POUR BUREAUX

Ouest Rayonnage vous propose une gamme d'écrans de bureau complets pour séparer et protéger vos équipes. La modularité et l'accessoirisation vous permettront d'adapter efficacement vos espaces.



Les écrans de bureau s'adaptent aux installations existantes et se déclinent dans de nombreuses finitions. Des versions acoustiques sont également disponibles.

CARACTÉRISTIQUES

FINITIONS

- Mélaminé
- Tissu
- Verre acrylique
- Polycarbonate alvéolaire
- Blanc magnétique émaillé écrivable (Velleda)
- Acoustique & Super-Acoustique

HAUTEURS ET DIMENSIONS STANDARDS

Hauteur	350mm	550mm
Dimensions	350 x 800	550 x 800
	350 x 1000	550 x 1000
	350 x 1200	550 x 1200
	350 x 1400	550 x 1400
	350 x 1600	550 x 1600
	350 x 1800	550 x 1800

Nous fabriquons aussi sur-mesure.

De multiples accessoires pour de multiples solutions :

Pose directement sur le bureau

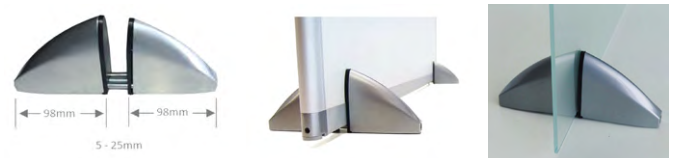

Fixation à des plateaux de bureau d'une épaisseur de 10 à 38 mm grâce à des pinces.



Réf. OR-MVT 280

Réf. OR-MVT 380

PERSONNALISATION ÉCRAN DE BUREAUX

Ouest Rayonnage vous propose de nombreux accessoires pour personnaliser vos postes de travail et les adapter à vos métiers.



RÉHAUSSE EN VERT TREMPÉ DÉPOLI DE 5MM

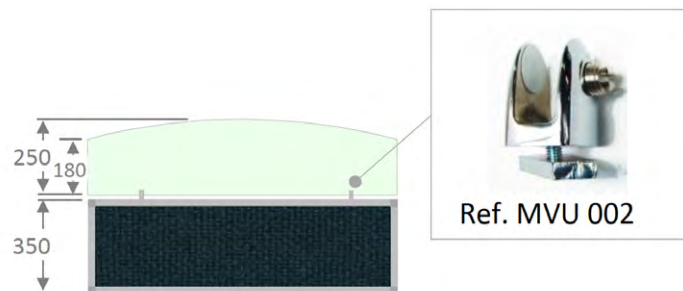
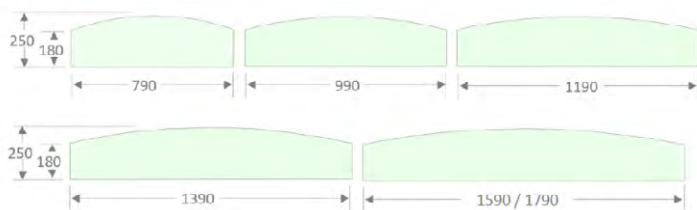

Clip pour verre de 4 à 10mm avec écrou

Références et dimensions

Réf.	Format
OR-MGD 250 x 790	250 x 790 mm
OR-MGD 250 x 990	250 x 990 mm
OR-MGD 250 x 1190	250 x 1190 mm
OR-MGD 250 x 1390	250 x 1390 mm
OR-MGD 250 x 1590	250 x 1590 mm
OR-MGD 250 x 1790	250 x 1790 mm

NOUVELLE GAMME D'ACCESSOIRES ERGONOMIQUES

Accessoires conçus pour s'enclencher sur les écrans de bureau



Plaque pour fixation accessoire - Bac à courrier

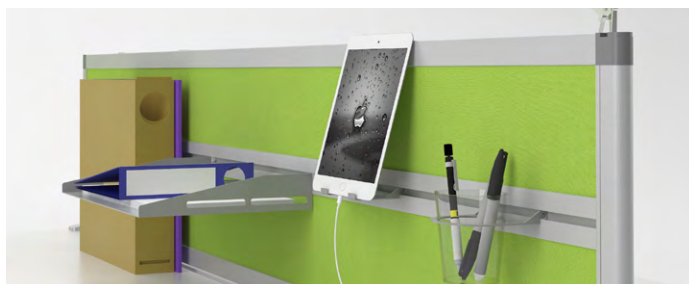

Pot à crayon - Support tablette ou téléphone 80*60 mm



Support inclinable et orientable pour écrans LCD de 10 à 23"

OUVERTURE DE PORTE SÉCURISÉE

Ouest Rayonnage vous propose un système ingénieux pour sécuriser les ouvertures et fermetures des portes.

FONCTIONNEMENT DU KIT « PROTECT OPEN »

Porte fermée

poignée horizontale, coulisseau en position haute

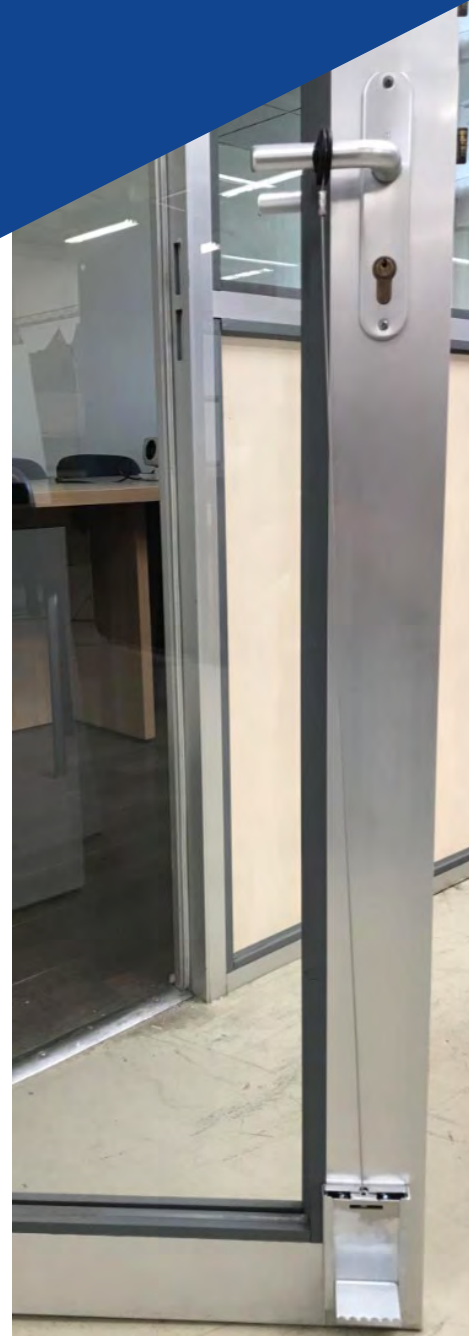
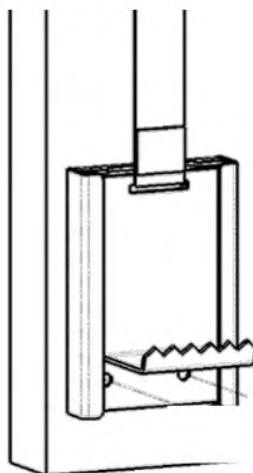

Ouverture de la porte :

appuyer sur la pédale avec le pied, tirer ou pousser simultanément

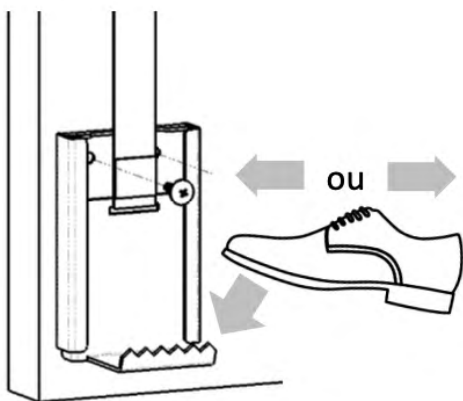

LE KIT COMPREND :

2 jeux complets comprenant

chacun :

- 1 bague en caoutchouc
- 1 câble
- 1 pédale

	Réf.	Prix Public HT
Kit de 2 jeux complets	OR-7736001NR	110 €



PANNEAUX DE SIGNALISATION

Une sélection de panneaux **HAUTE VISIBILITÉ**
avec un **CONTOUR JAUNE FLUO**



450x150mm Réf. : OR-4090726



450x150mm Réf. : OR-4090733



450x150mm Réf. : OR-4090757



450x150mm Réf. : OR-4090764



450x150mm Réf. : OR-4090771



450x150mm Réf. : OR-4090788



450x150mm Réf. : OR-4090795



450x150mm Réf. : OR-4090801



450x150mm Réf. : OR-4090818



450x150mm Réf. : OR-4090825



450x150mm Réf. : OR-4090832



330x200mm
Réf. : OR-4090849



330x200mm
Réf. : OR-4090740

Fabriqué en France
Matière : Plastique rigide
Tous nos modèles sont déposés

Réf.	Dimensions	Colisage
Voir les panneaux	330 x 200 mm	1
Voir les panneaux	450 x 150 mm	1

PANNEAUX DE SIGNALISATION

Une sélection de panneaux de signalisation **STANDARD**



450x150mm Réf. : OR-4064406



450x150mm Réf. : OR-4064413



450x150mm Réf. : OR-4064420



450x150mm Réf. : OR-4064437



450x150mm Réf. : OR-4064451



450x150mm Réf. : OR-4064444



450x150mm Réf. : OR-4064468



450x150mm Réf. : OR-4064475



450x150mm Réf. : OR-4064482



450x150mm Réf. : OR-4064499



450x150mm Réf. : OR-4064505



330x200mm
Réf. : OR-4161792



330x200mm
Réf. : OR-4161785



210x297mm
Réf. : OR-4600109



210x297mm
Réf. : OR-4600116



480x480mm
Réf. : OR-4012049

Fabriqué en France
Matière : Plastique rigide
Tous nos modèles sont déposés

Réf.	Dimensions	Colisage
Voir les panneaux	210 x 297 mm (A4)	1
Voir les panneaux	330 x 200 mm	
Voir les panneaux	450 x 150 mm	
Voir les panneaux	480 x 480 mm	1

SIGNALISATION MOBILE

Une sélection de chevalet de signalisation **MODULABLE**
et de sangles **ÉTIRABLES**

Fabriqué en France
Tous nos modèles sont déposés

Réf.	Dimensions	Colisage
Voir modèles	Chevalet de signalisation modulable	1



Réf. : OR-4280448



Réf. : OR-4280455

SANGLES 50 MM ÉTIRABLES



Les deux sangles proposées sont compatibles avec l'ensemble de notre gamme.

- Poteau à sangle ALU ou PVC - Dérouleur mural de sangle
- Dérouleur de sangle pour cône.

Existe en 3 ou 4m



Fabriqué en France - Tous nos modèles sont déposés

DÉCOUVREZ NOTRE GAMME RAYONNAGES «HYGIÈNE» !



ENSEMBLE, PRÉPARONS LA REPRISE EN TOUTE SÉCURITÉ !

DÉCOUVREZ DE NOMBREUSES AUTRES SOLUTIONS !



contact@ouest-rayonnage.fr



02 40 77 83 84



**Ouest
Rayonnage**

optimisons votre espace

6 Rue Descartes - PA de Ragon
44119 TREILLIERES

Tout notre catalogue en ligne sur
www.ouest-rayonnage.fr

RAYONNAGE
RACK

PLATEFORME
MEZZANINE

AGENCEMENT
CLOISON

MANUTENTION
RETENTION

MOBILIER
EQUIPEMENT

BAC
CONTENANT